







ERGONOMISCH | GESUND | PRODUKTIV

ergoni

work in balance



PRODUKTLINIE

 Fix Line	4-7	TISCHPLATTEN	40
 Eco Line	8-11	HANDSCHALTUNG	41
 Home Line	12-13	BÜROEINRICHTUNG	42-44
 Basic Line	14-15	WEITERES ZUBEHÖR	45
 Premium Line	16-23	BÜRO- UND KONFERENZSTÜHLE	46-48
 Pro Line	24-37	SITZMÖGLICHKEITEN	49
AKUSTIK-KABINE	38-39		



6 Jahre Garantie



30 Tage Geld-zurück-Garantie



Von Physiotherapeuten
und Experten beraten



Ergonomische Beratung



Kostenlose Lieferung



Physiotherapeutische Online-
Ratgeber und Anleitungen



HERSTELLER FÜR ERGONOMISCHE BÜROMÖBEL

Wir als Hersteller für ergonomische Büromöbel, haben es uns zum Ziel gesetzt, ihren Büroalltag gesünder und produktiver zu gestalten.

Mit individueller Büroausstattung sorgen wir für die richtige Haltung am Arbeitsplatz und fördern somit Gesundheit und Produktivität.

DAS TEAM HINTER ERGONI

Mit unserem Team aus Physiotherapeuten und Experten für gesundheitsfördernde Arbeitsplätze entwickeln wir gemeinsam ergonomische Produkte und bieten daneben hilfreiche Ratgeberinhalte, Anwendungsempfehlungen und Anleitungen zum Thema ergonomisches Arbeiten.



4



 Fix Line

FIX
Fester Stand für kleines Geld



Mehr zum PRODUKT
ergoni.de

FIX



HÖCHENVERSTELLBEREICH
57,5–85,5 cm



BREITENVERSTELLBEREICH
107,5–180 cm



MAX. NUTZLAST
150 kg



IDEALE TISCHPLATTENTIEFE
60–100 cm



IDEALE TISCHPLATTENBREITE
110–200 cm



FARBAUSWAHL GESTELLE

- weiß-matt
RAL 9010
- grau-aluminium
RAL 9006
- schwarz-matt
RAL 9005

+ OPTIONAL



**HÖHENEINSTELLUNG
DURCH FIXIERSCHRAUBEN**



**HÖHENZAEGE
AM TISCHBEIN**



PASSENDEN ROLLEN
mehr auf Seite 45



 Fix Line

FIX 90°
Für die optimale Raumnutzung



Mehr zum PRODUKT
ergoni.de

FIX 90°



HÖCHENVERSTELLBEREICH

57,5–85,5 cm



BREITENVERSTELLBEREICH

je 107,5–180 cm



MAX. NUTZLAST

150 kg



IDEALE TISCHPLATTENTIEFE

je 60–100 cm



IDEALE TISCHPLATTENBREITE

je 110–200 cm



FARBAUSWAHL GESTELLE

 weiß-matt
RAL 9010

 grau-aluminium
RAL 9006

 schwarz-matt
RAL 9005



HÖHENEINSTELLUNG
DURCH FIXIERSCHRAUBEN



HÖHENAUGE
AM TISCHBEIN

+ OPTIONAL



PASSENDEN ROLLEN
mehr auf Seite 45



 Eco Line

ECO

Ergonomie auch ohne Strom



Mehr zum PRODUKT
ergoni.de

ECO



HÖCHENVERSTELLBEREICH
68–113 cm



BREITENVERSTELLBEREICH
115–180 cm



MAX. NUTZLAST
100 kg



IDEALE TISCHPLATTENTIEFE
60–90 cm



IDEALE TISCHPLATTENBREITE
120–190 cm



HEBEGESCHWINDIGKEIT
8 mm pro
Kurbeldrehung



FARBAUSWAHL GESTELLE

- weiß-matt
RAL 9010
- grau-aluminium
RAL 9006
- schwarz-matt
RAL 9005



**PRÄZISE
METALLHANDKURBEL**



**HÖHENAZEIGE
AM TISCHBEIN**

+ OPTIONAL



PASSENDE ROLLEN
mehr auf Seite 45





 Eco Line

DUO ECO

Doppelte Ergonomie auch ohne Strom



Mehr zum PRODUKT
[ergoni.de](https://www.ergoni.de)

Eco Line

DUO ECO



HÖCHENVERSTELLBEREICH

68–113 cm



BREITENVERSTELLBEREICH

115–180 cm



MAX. NUTZLAST

100 kg



IDEALE TISCHPLATTENTIEFE

60–80 cm



IDEALE TISCHPLATTENBREITE

120–200 cm



HEBEGESCHWINDIGKEIT

8 mm pro
Kurbeldrehung

+ OPTIONAL

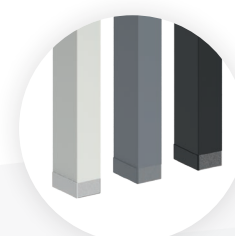
**TRENNWAND**
mehr auf Seite 42**PRÄZISE
METALLHANDKURBEL****FARBAUSWAHL GESTELLE**

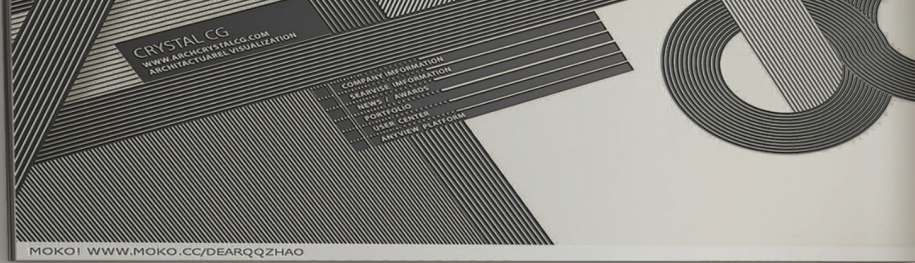

 Home Line



HOME

Die smarte Lösung fürs Homeoffice



Mehr zum PRODUKT
[ergoni.de](https://www.ergoni.de)



HÖCHENVERSTELLBEREICH

71–119 cm



TISCHPLATTENBREITE

115 cm



TISCHPLATTENTIEFE

59 cm



MAX. NUTZLAST

60 kg



ANZAHL MOTOREN

2 leise Motoren



HEBEGESCHWINDIGKEIT

40 mm pro
Sekunde



GERÄUSCHPEGEL MOTOR

max. 45 db



KOMFORTHÖHEN-
VERSTELLUNG

Soft Start-Stop
Technik



FARBAUSWAHL GESTELLE



weiß-matt
RAL 9010



schwarz-matt
RAL 9005



HANDSCHALTUNG
IN TISCHPLATTE

Mit integriertem wireless charger
inkl. USB A und USB C Slot



TISCHPLATTE

Mit integrierter Schublade

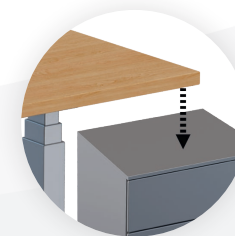

ANTI-KOLLISIONS-SYSTEM



 Basic Line

MONO

Ergonomisches Arbeiten auf kleinem Raum



Mehr zum PRODUKT
ergoni.de

 Basic Line

MONO



HÖCHENVERSTELLBEREICH
62,5–127,5 cm



TISCHPLATTENTIEFE
40-80 cm



TISCHPLATTENBREITE
60-80 cm



STATISCHE NUTZLAST
60 kg



ANZAHL MOTOREN
1



BODENPLATTE
50 x 50 cm



**KOMFORTHÖHEN-
VERSTELLUNG**
Soft Start-Stop
Technik



GERÄUSCHPEGEL MOTOR
max. 50 db



HEBEGESCHWINDIGKEIT
45 mm pro Sekunde

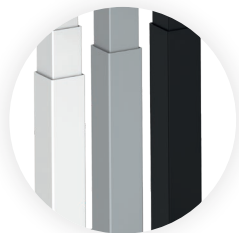

FARBAUSWAHL GESTELLE

weiß-matt
RAL 9010

grau-aluminium
RAL 9006



schwarz-matt
RAL 9005



**HANDSCHALTUNG
MIT MEMORYFUNKTION**
mehr auf Seite 41

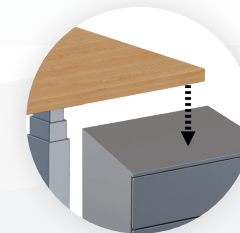

+ OPTIONAL



ANTI-KOLLISIONS-SYSTEM



 Premium Line

BASIC

Das Einsteigermodell mit starkem Motor



Mehr zum PRODUKT
[ergoni.de](https://www.ergoni.de)

 Premium Line

BASIC



HÖCHENVERSTELLBEREICH

69–115 cm



BREITENVERSTELLBEREICH

107,5–172 cm



MAX. NUTZLAST

100 kg



IDEALE TISCHPLATTENTIEFE

60–100 cm



IDEALE TISCHPLATTENBREITE

115–190 cm



ANZAHL MOTOREN

1 leiser Motor



HEBEGESCHWINDIGKEIT

25 mm pro Sekunde



GERÄUSCHPEGEL MOTOR

max. 50 db



KOMFORTHÖHEN-
VERSTELLUNG

Soft Start-Stop
Technik



FARBAUSWAHL GESTELLE



weiß-matt
RAL 9010



grau-aluminium
RAL 9006



schwarz-matt
RAL 9005



HANDSCHALTUNG
MIT MEMORYFUNKTION
mehr auf Seite 41



ANTI-KOLLISIONS-SYSTEM

+ OPTIONAL



PASSENDE ROLLEN
mehr auf Seite 45



 Premium *Line*

KOMPAKT

Massiv und kräftig für kleine Räume



Mehr zum PRODUKT
[ergoni.de](https://www.ergoni.de)

 Premium Line

KOMPAKT



HÖCHENVERSTELLBEREICH

69–115 cm



BREITENVERSTELLBEREICH

70–110 cm



MAX. NUTZLAST

120 kg



IDEALE TISCHPLATTENTIEFE

50–80 cm



IDEALE TISCHPLATTENBREITE

75–130 cm



ANZAHL MOTOREN

2 leise Motoren



HEBEGESCHWINDIGKEIT

40 mm pro Sekunde



GERÄUSCHPEGEL MOTOR

max. 40 db



KOMFORTHÖHEN-
VERSTELLUNG

Soft Start-Stop
Technik



FARBAUSWAHL GESTELLE

 weiß-matt
RAL 9010

 grau-aluminium
RAL 9006

 schwarz-matt
RAL 9005



HANDSCHALTUNG
MIT MEMORYFUNKTION
mehr auf Seite 41

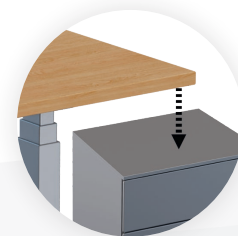

ANTI-KOLLISIONS-SYSTEM

+ OPTIONAL



PASSENDE ROLLEN
mehr auf Seite 45



 Premium *Line*

PREMIUM

Starke Leistung dank 2 kräftiger Motoren



Mehr zum PRODUKT
[ergoni.de](https://www.ergoni.de)

PREMIUM



HÖCHENVERSTELLBEREICH
62,5–127,5 cm



BREITENVERSTELLBEREICH
107,5–180 cm



MAX. NUTZLAST
120 kg



IDEALE TISCHPLATTENTIEFE
60–100 cm



IDEALE TISCHPLATTENBREITE
110–200 cm



ANZAHL MOTOREN
2 leise Motoren



HEBEGESCHWINDIGKEIT
40 mm pro Sekunde



GERÄUSCHPEGEL MOTOR
max. 45 db



**KOMFORTHÖHEN-
VERSTELLUNG**
Soft Start-Stop
Technik



FARBAUSWAHL GESTELLE

- weiß-matt
RAL 9010
- grau-aluminium
RAL 9006
- schwarz-matt
RAL 9005



**HANDSCHALTUNG
MIT MEMORYFUNKTION**
mehr auf Seite 41

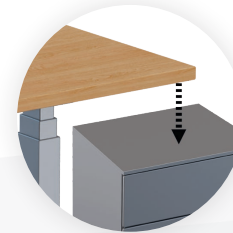

ANTI-KOLLISIONS-SYSTEM

+ OPTIONAL



PASSENDEN ROLLEN
mehr auf Seite 45



 Premium *Line*

DUO

Ergonomie im Doppelpack



Mehr zum PRODUKT
ergoni.de

 Premium Line

DUO



HÖCHENVERSTELLBEREICH
62,5–127,5 cm



BREITENVERSTELLBEREICH
107,5–180 cm



MAX. NUTZLAST
120 kg pro Tisch



IDEALE TISCHPLATTENTIEFE
60–80 cm



IDEALE TISCHPLATTENBREITE
110–200 cm



ANZAHL MOTOREN
2 x 2 Motoren



HEBEGESCHWINDIGKEIT
40 mm pro Sekunde



GERÄUSCHPEGEL MOTOR
max. 45 db



**KOMFORTHÖHEN-
VERSTELLUNG**
Soft Start-Stop
Technik

+ OPTIONAL



TRENNWAND
mehr auf Seite 42





TÜVRheinland®
ZERTIFIZIERT

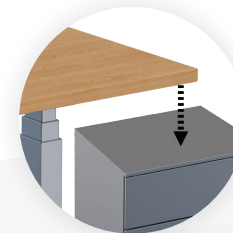

**HANDSCHALTUNG
MIT MEMORYFUNKTION**
mehr auf Seite 41

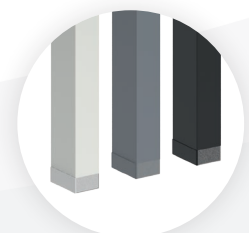

ANTI-KOLLISIONS-SYSTEM



FARBAUSWAHL GESTELLE



 Pro Line

PRO

Leistungsstark und kraftvoll



Mehr zum PRODUKT
ergoni.de

e Pro Line

PRO



HÖCHENVERSTELLBEREICH
62,5–127,5 cm



BREITENVERSTELLBEREICH
107,5–180 cm



MAX. NUTZLAST
130 kg



IDEALE TISCHPLATTENTIEFE
60–100 cm



IDEALE TISCHPLATTENBREITE
110–200 cm



ANZAHL MOTOREN
2 leise Motoren



HEBEGESCHWINDIGKEIT
40 mm pro Sekunde



GERÄUSCHPEGEL MOTOR
max. 45 db



**KOMFORTHÖHEN-
VERSTELLUNG**
Soft Start-Stop
Technik



FARBAUSWAHL GESTELLE

weiß-matt
RAL 9010

grau-aluminium
RAL 9006

schwarz-matt
RAL 9005



**HANDSCHALTUNG
MIT MEMORYFUNKTION**
mehr auf Seite 41

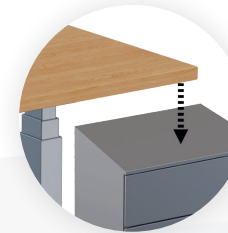

ANTI-KOLLISIONS-SYSTEM

+ OPTIONAL



PASSENDEN ROLLEN
mehr auf Seite 45



 Pro Line



ZIRKEL

Optisches Highlight mit höchster Tragkraft



Mehr zum PRODUKT
[ergoni.de](https://www.ergoni.de)

e Pro Line

ZIRKEL



HÖCHENVERSTELLBEREICH
62,5–127,5 cm



BREITENVERSTELLBEREICH
107,5–180 cm



MAX. NUTZLAST
130 kg



IDEALE TISCHPLATTENTIEFE
60-100 cm



IDEALE TISCHPLATTENBREITE
110-200 cm



ANZAHL MOTOREN
2 leise Motoren



HEBEGESCHWINDIGKEIT
40 mm pro Sekunde



GERÄUSCHPEGEL MOTOR
max. 45 db



**KOMFORTHÖHEN-
VERSTELLUNG**
Soft Start-Stop
Technik

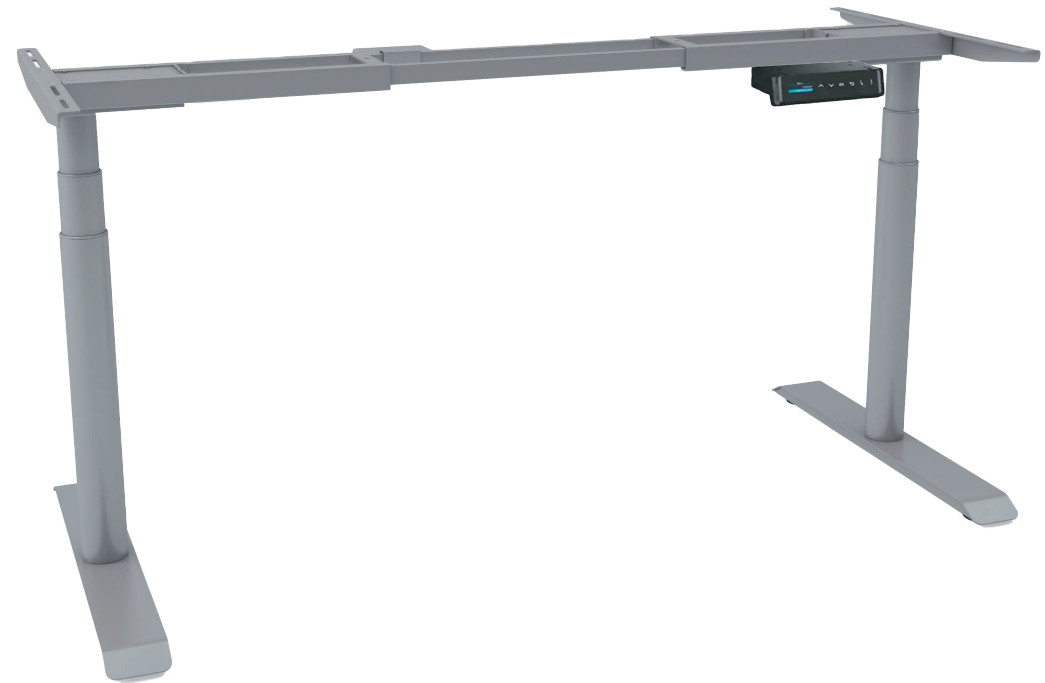

FARBAUSWAHL GESTELLE

- weiß-matt
RAL 9010
- grau-aluminium
RAL 9006
- schwarz-matt
RAL 9005



**HANDSCHALTUNG
MIT MEMORYFUNKTION**
mehr auf Seite 41

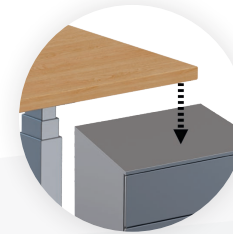

ANTI-KOLLISIONS-SYSTEM

+ OPTIONAL



PASSENDEN ROLLEN
mehr auf Seite 45



 Pro Line

YPSILON

Höchste Stabilität bei voller Kraft



Mehr zum PRODUKT
[ergoni.de](https://www.ergoni.de)

e Pro Line

YPSILON



HÖCHENVERSTELLBEREICH
71–118 cm



BREITENVERSTELLBEREICH
107,5–180 cm



MAX. NUTZLAST
130 kg



IDEALE TISCHPLATTENTIEFE
60–100 cm



IDEALE TISCHPLATTENBREITE
110–200 cm



ANZAHL MOTOREN
2 leise Motoren



HEBEGESCHWINDIGKEIT
40 mm pro Sekunde



GERÄUSCHPEGEL MOTOR
max. 50 db



**KOMFORTHÖHEN-
VERSTELLUNG**
Soft Start-Stop
Technik



FARBAUSWAHL GESTELLE

weiß-matt
RAL 9010

grau-aluminium
RAL 9006

schwarz-matt
RAL 9005



**HANDSCHALTUNG
MIT MEMORYFUNKTION**
mehr auf Seite 41

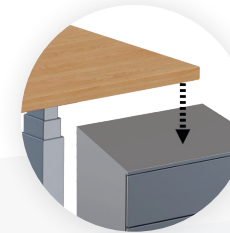

ANTI-KOLLISIONS-SYSTEM

+ OPTIONAL



PASSENDE ROLLEN
mehr auf Seite 45



 Pro Line

ECK 90°

Für die optimale Raumnutzung



Mehr zum PRODUKT
[ergoni.de](https://www.ergoni.de)

ECK 90°



HÖCHENVERSTELLBEREICH
62,5–127,5 cm



BREITENVERSTELLBEREICH
je 107,5–180 cm



MAX. NUTZLAST
150 kg



IDEALE TISCHPLATTENTIEFE
je 60–100 cm



IDEALE TISCHPLATTENBREITE
je 110–200 cm



ANZAHL MOTOREN
3 leise Motoren



HEBEGESCHWINDIGKEIT
40 mm pro Sekunde



GERÄUSCHPEGEL MOTOR
max. 50 db



**KOMFORTHÖHEN-
VERSTELLUNG**
Soft Start-Stop
Technik



FARBAUSWAHL GESTELLE

weiß-matt
RAL 9010

grau-aluminium
RAL 9006

schwarz-matt
RAL 9005



**HANDSCHALTUNG
MIT MEMORYFUNKTION**
mehr auf Seite 41

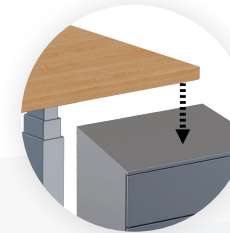

ANTI-KOLLISIONS-SYSTEM

+ OPTIONAL



PASSENDE ROLLEN
mehr auf Seite 45



 Pro Line

ECK 120°

Für die optimale Raumnutzung



Mehr zum PRODUKT
[ergoni.de](https://www.ergoni.de)

ECK 120°



HÖCHENVERSTELLBEREICH
62,5–127,5 cm



BREITENVERSTELLBEREICH
je 92,5–143 cm



MAX. NUTZLAST
150 kg



IDEALE TISCHPLATTENTIEFE
je 60–100 cm



IDEALE TISCHPLATTENBREITE
je 100–160 cm



ANZAHL MOTOREN
3 leise Motoren



HEBEGESCHWINDIGKEIT
40 mm pro Sekunde



GERÄUSCHPEGEL MOTOR
max. 50 db



**KOMFORTHÖHEN-
VERSTELLUNG**
Soft Start-Stop
Technik



FARBAUSWAHL GESTELLE



weiß-matt
RAL 9010

grau-aluminium
RAL 9006

schwarz-matt
RAL 9005

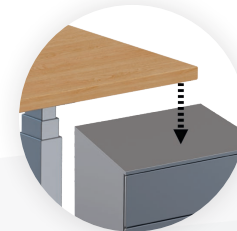

**HANDSCHALTUNG
MIT MEMORYFUNKTION**
mehr auf Seite 41



ANTI-KOLLISIONS-SYSTEM

+ OPTIONAL



PASSENDE ROLLEN
mehr auf Seite 45





 Pro Line

KONFERENZ

Für ein ergonomisches Meeting



Mehr zum PRODUKT
[ergoni.de](https://www.ergoni.de)

KONFERENZ



HÖCHENVERSTELLBEREICH
62,5–127,5 cm



BREITENVERSTELLBEREICH
200–300 cm



MAX. NUTZLAST
150 kg



IDEALE TISCHPLATTENTIEFE
90–125 cm



IDEALE TISCHPLATTENBREITE
210–320 cm



ANZAHL MOTOREN
3 leise Motoren



HEBEGESCHWINDIGKEIT
40 mm pro Sekunde



GERÄUSCHPEGEL MOTOR
max. 50 db



**KOMFORTHÖHEN-
VERSTELLUNG**
Soft Start-Stop
Technik



FARBAUSWAHL GESTELLE

 weiß-matt
RAL 9010

 grau-aluminium
RAL 9006

 schwarz-matt
RAL 9005



**HANDSCHALTUNG
MIT MEMORYFUNKTION**
mehr auf Seite 41

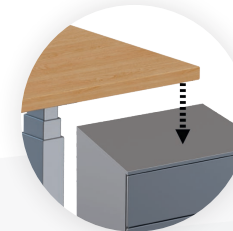

ANTI-KOLLISIONS-SYSTEM

+ OPTIONAL



PASSENDE ROLLEN
mehr auf Seite 45





 Pro Line

EXKLUSIV

Ergonomie trifft Stauraum



Mehr zum PRODUKT
[ergoni.de](https://www.ergoni.de)

 Pro Line

EXKLUSIV



HÖCHENVERSTELLBEREICH
70–127,5 cm



BREITENVERSTELLBEREICH
122–195 cm



MAX. NUTZLAST
120 kg



TISCHPLATTENTIEFE
90 cm



TISCHPLATTENBREITE
200 cm



ANZAHL MOTOREN
2 leise Motoren



HEBEGESCHWINDIGKEIT
38 mm pro Sekunde



GERÄUSCHPEGEL MOTOR
max. 50 db



**KOMFORTHÖHEN-
VERSTELLUNG**
Soft Start-Stop
Technik



FARBE TISCHPLATTE
Eiche, natur

anthrazit
RAL 7016

FARBE



**HANDSCHALTUNG
MIT MEMORYFUNKTION**
mehr auf Seite 41

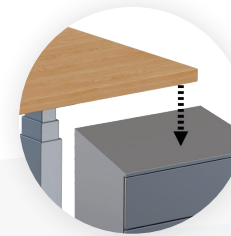

ANTI-KOLLISIONS-SYSTEM



AKUSTIK KABINE

Für ein konzentriertes Arbeiten



Mehr zum PRODUKT
[ergoni.de](https://www.ergoni.de)

AKUSTIK KABINE



AUSSENMASSE

H 210, B 110, T 90 cm



INNENMASSE

H 195, B 99, T 80 cm



SCHALLDÄMMUNGS- VOLUMEN

25 dB



SITZECKE

integriert



ARBEITSPLATTE

76 x 38 x 3 cm



TÜR AUS GLAS

Schallsisolierend



2 X BELEUCHTUNG

Decke / Wand



LICHT-SENSOR

automatisch Ein/Aus



USB-A / USB-C PORT



LÜFTUNG

geräuscharm



INTEGRIERTE STECKDOSE

230V



DOPPELWÄNDE

Schallabsorbierend



FARBAUSWAHL

Kabine / Sitzecke

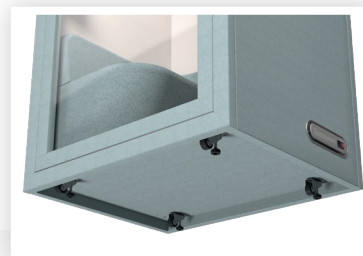

KABINEN-ROLLEN
inklusive

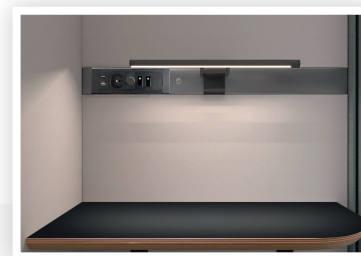

ARBEITSTISCH
mit Beleuchtung



LÜFTUNG
in Wand und Decke



Walnuss

Eiche natur

Buche

Ahorn

Akazie

Eiche grau

Lichtgrau

Opalweiß

TISCHPLATTEN

Melaminharzbeschichteter Dekorspan mit ABS Kanten

KOMPATIBEL

mit Ihrer individuellen Tischplatte

Verwenden Sie eine unserer Tischplatten oder lassen Sie sich Ihre individuelle Tischplatte von Ihrer Schreinerei fertigen und profitieren Sie von der stufenlosen Verstellbarkeit unserer Ergoni Tischgestelle.

SONDERGRÖSSEN UND WEITERE DEKORE



Individuelle Tischplattengröße auf Anfrage möglich.



Große Auswahl an Tischplatten Dekoren auf Anfrage möglich.



Massivholztischplatte mit Aufpreis auf Anfrage möglich.

GROSSES SCHREINEREI NETZWERK

Um Ihnen bei der Gestaltung des Arbeitsplatzes noch mehr Exklusivität zu ermöglichen, arbeiten wir mit Schreibern und Tischlern im gesamten DACH Raum zusammen.

Für eine massive Echtholz -Tischplatte finden wir den passenden Handwerker für Sie!

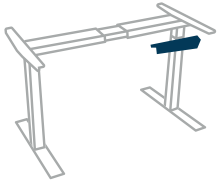

ERGONI HANDSCHALTUNG

Optimierte Technik für eine sichere und komfortable Bedienung

Dank der Multifunktionsschaltung (rechts oder links montierbar) ist die Höhe des Arbeitstisches bequem und übersichtlich regulierbar.

Durch die Memory-Funktion mit bis zu 8 speicherbaren Positionen ist die Tischhöhe optimal auf ihre Körpergröße einstellbar. Somit ist das schnelle wechseln vom Sitzen ins Stehen bequem und einfach, was langfristig sogar Bandscheibenvorfällen vorbeugen kann.

e1

8 MEMORY HANDSCHALTUNG

Für Modell Pro | Zirkel | Ypsilon | Eck 90° | Exklusiv

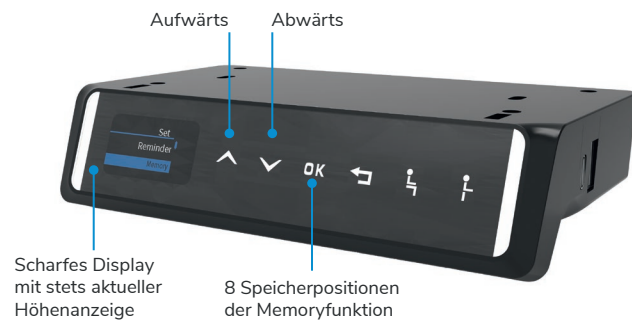

e2

3 MEMORY HANDSCHALTUNG

Für Modelle Basic | Kompakt | Premium | Duo



e3

HANDSCHALTUNG OHNE MEMORYFUNKTION

Für Modelle Mono | Eck 120° | Konferenz





TRENNWANDHALTERUNG
im 4er Set



TRENNWAND
für Duo Tischgestell

- feuerbeständiges Gewebe
- B 160 cm | H 75 cm
- B 180 cm | H 75 cm

KABELWANNE
klappbar

- B 100 cm | H 10 cm | T 12,5 cm
- aus pulverbeschichtetem Stahl

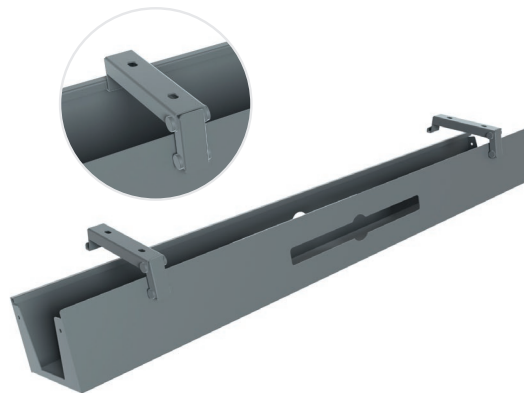

ROLLCONTAINER
mobiler Bürocontainer

- inkl. 3 Schubladen Stiftablage
- verschließbares Schubladenfach
- inkl. 2 Schlüsseln



SCHUBLADE
inkl. Stiftablage

- B 30 cm | H 9 cm | T 39 cm
- aus pulverbeschichtetem Stahl
- 2 Schlüssel

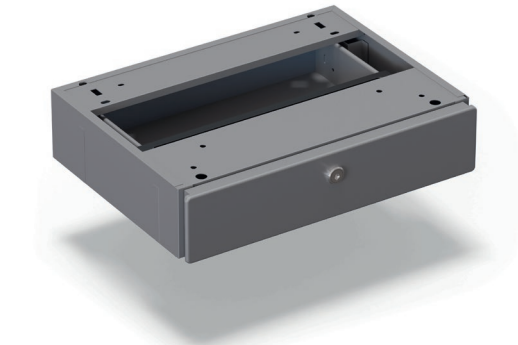

KABELWANNE
einfaches Kabelmanagement

- B 80 cm | H 7,5 cm | T 12,5 cm
- aus pulverbeschichtetem Stahl

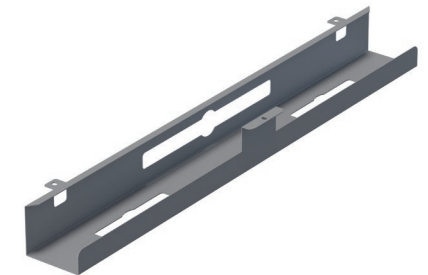



MONITORHALTERUNG

einarmig

- mit verstellbarer Gasdruckfeder
- 360° beweglicher Monitorarm
- 14–32 Zoll Monitore



MONITORHALTERUNG

zweiarmig

- mit verstellbarer Gasdruckfeder
- 360° beweglicher Monitorarm
- 14–32 Zoll Monitore



KABELSCHLANGE

- ideal für höhenverstellbare Schreibtische
- flexibel beweglich beim höhenverstellen



MONITORHALTERUNG

ein Bildschirm

- Höhenverstellbereich 18 cm
- max. 32 Zoll

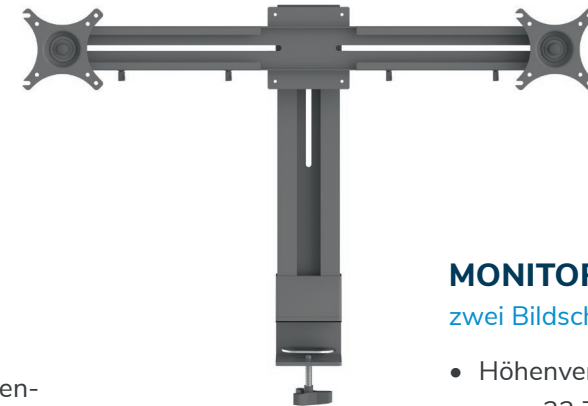

MONITORHALTERUNG

zwei Bildschirme

- Höhenverstellbereich 18 cm
- max. 32 Zoll





ANBAUFLÜGEL

für L- Tischplatten

- Größe Tischfuß: 100 cm
- Größe Plattenträger: 90 cm
- Länge Querstrebe: 120-175 cm
- Geeignet für Modell Pro
- Geeignet für Tischplatten bis 190 cm



QUERSTREBENERWEITERUNG

für Tischplatten mit Übergröße

- Ausziehbar bis 200 cm
- Material: Stahl
- Geeignet für Tischgestelle: Premium, Pro, Zirkel, Eck 90°



PC HALTERUNG

Kompatibel zu gängigen PC's

- Material: Metall
- Verstellbar in Breite, Tiefe und Höhe
- Höhenverstellbereich: 300–455 mm
- Breitenverstellbereich: 135–245 mm
- Drehbare Metallkonstruktion 360°



ANTI ERMÜDUNGSMATTE

für Steh-/ Sitz Schreibtische

- L 90 mm | B 61 mm | H 20 mm
- Material: TPE
- Gewicht: 1,3 kg

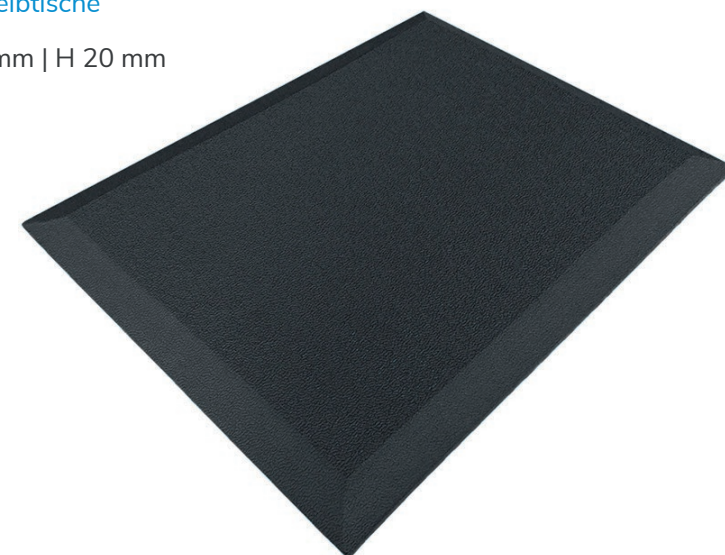

STECKDOSE

für Ihren Schreibtisch

- Mit zwei EU Steckdosen und zwei USB Anschlüssen (USB A + USB C)Stiftablage



ROLLE

für Tischgestell

- Rollen jeweils inklusive Bremsfunktion
- mit Leichtlauf-Lenkrollen
- Gesamthöhe: 7 cm
- Geringer Rollwiderstand durch Hartgummireifen und Abriebfest



MAX.
PRO ROLLE
40
KG

VERBINDUNGSPLATTE

zwei Tischpl. miteinander verbinden

- L 150 mm | B 35 mm | H 3 mm
- Anzahl Bohrlöcher: 3 pro Seite

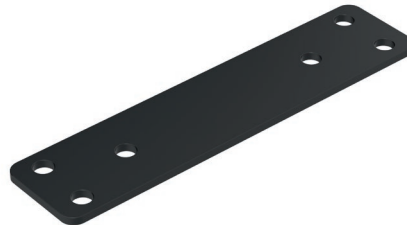

BEIN COVER

für Tischgestell Premium, Pro und Duo

- Premium, Pro
L 80 mm | H 47,5 mm | T 9,5 mm
- Gewicht: 12 kg
- Duo
L 166 mm | H 47,5 mm | T 9,5 mm
- Gewicht: 22,5 kg

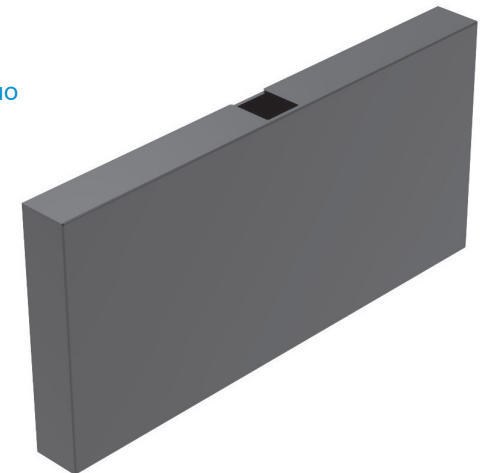

KNIERAUMBLENDE

für Tischgestell

- Maße: 100x40 cm | 120x40 cm | 140x40 cm | 160x40 cm
- Material: Stahl

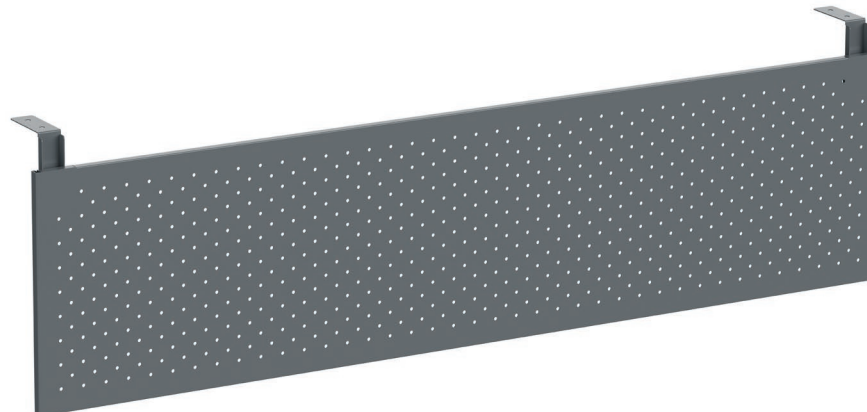

BÜROSTUHL AIR

- EN-1335 zertifiziert
- In 4 Positionen arretierbar
- Tiefeneinstellung durch verschieben des Sitzes
- 3D Armlehnen
- atmungsaktive Rückenlehne
- Anpassbare Rückenstütze in der Rückenlehne
- Optional mit Kopfstütze
- Gewicht 19 kg



KONFERENZSTUHL BASIC

- Sitzhöhe 47 cm
- Sitzbreite 47 cm
- Sitztiefe 43 cm
- Max. 120 kg
- Gepolsterte Armlehnen
- Gewicht: 8 kg



KONFERENZSTUHL MEET

- Sitzhöhe 44 cm
- Sitzbreite 50 cm
- Sitztiefe 44 cm
- Gepolsterte Armlehnen
- atmungsktive Rückenlehne
- Gewicht: 9 kg



BÜROSTUHL SWING

- Sitzhöhe 45-57 cm
- Sitzbreite 50 cm
- Sitztiefe 45 cm
- Gewicht: 11 kg
- optional mit Rollen
- Farben: grau und türkis



KONFERENZSTUHL BOWLE

- Sitzhöhe 44 cm
- Sitzbreite 50 cm
- Sitztiefe 45 cm
- Max. 120 kg
- Gewicht: 8 kg



SITZBALL

für ergonomisches Arbeiten

- Größe: Ø 65 cm
- Material Ball: PVC
- Material Bezug: Baumwolle/Leinen
- Farbe Bezug: schwarz
- Inklusive Handgriff und Bezug



SITZHOCKER BALANCE

für ergonomisches Arbeiten

- einfache Höhenverstellung des Hockers dank großem Schalter
- einfache Höhenverstellung dank Gasfeder
- mit hochwertigem Schaumstoff ausgestattete Sitzfläche
- breiter, stabiler und dennoch beweglicher Hockerfuß
- 360° rotierbare Sitzeinheit



MAX.
100
KG



	FIX	FIX 90°	ECO	DUO ECO	HOME	MONO
Tischbeinausführung	Rechteckig	Rechteckig	Rechteckig	Rechteckig	Rechteckig	Quadratisch
Höhenverstellbereich	57,5-85,5 cm	57,5-85,5 cm	68-113 cm	68-113 cm	71-119 cm	62,5-127,5 cm
Breitenverstellbereich	107,5-180 cm	107,5-180 cm	115-180 cm	115-180 cm	-	-
Tischplattenbreite	110-200 cm	110-200 cm	120-190 cm	120-200 cm	115 cm	60-80 cm
Tischplattentiefe	60-100 cm	60-100 cm	60-90 cm	60-80 cm	59 cm	40-80 cm
Plattenträger	60 cm	2*60 + 1*50 cm	60 cm	60 cm	28 cm	60 cm
Tischfüße	70 cm	2*70 + 1* 50 cm	70 cm	-	60 cm	Bodenplatte 50 x 50 cm
dynamische Nutzlast	150 kg	150 kg	100 kg	je 100 kg	60 kg	60 kg
Hebegeschwindigkeit	-	-	8 mm pro Kurbeldrehung	8 mm pro Kurbeldrehung	40 mm/s	45 mm/s
Geräuschpegel	-	-	-	-	< 45 dB	50 dB
Anzahl Motoren	-	-	-	-	2	1
Eingangsleistung	-	-	-	-	110-230 V	110-230 V
Stromverbrauch Standby	-	-	-	-	0,1 W	0,1 W
Antikollision	-	-	-	-	ja	optional
Anzahl Pakete	1	2	1	3	2	1
Farbe	grau / schwarz / weiß	grau / schwarz / weiß	grau / schwarz / weiß	grau / schwarz / weiß	schwarz / weiß	grau / schwarz / weiß

	BASIC	KOMPAKT	PREMIUM	DUO	PRO	ZIRKEL
Tischbeinausführung	Quadratisch	Quadratisch	Rechteckig	Rechteckig	Quadratisch	Rund
Höhenverstellbereich	69-115 cm	69-115 cm	62,5-127,5 cm	62,5-127,5 cm	62,5-127,5 cm	62,5-127,5 cm
Breitenverstellbereich	107,5-172 cm	70-110 cm	107,5- 180 cm	107,5-180 cm	107,5-180 cm	107,5-180 cm
Tischplattenbreite	115-190 cm	75-130 cm	110-200 cm	110-200 cm	110-200 cm	110-200 cm
Tischplattentiefe	60-100 cm	50-80 cm	60-100 cm	60-80 cm	60-100 cm	60-100 cm
Plattenträger	60 cm	50 cm	60 cm	60 cm	60 cm	60 cm
Tischfüße	70 cm	60 cm	70 cm	-	70 cm	70 cm
dynamische Nutzlast	100 kg	120 kg	120 kg	je 120 kg	130 kg	130 kg
Hebegeschwindigkeit	25 mm/s	40 mm/s	40 mm/s	40 mm/s	40 mm/s	40 mm/s
Geräuschpegel	50 dB	< 40 dB	< 45 dB	<45 dB	< 45 dB	45 dB
Anzahl Motoren	1	2	2	je 2	2	2
Eingangsleistung	110-230 V	110-230 V	110-230 V	je 110-230 V	110-230 V	110-230 V
Stromverbrauch Standby	0,1 W	0,1 W	0,1 W	0,1 W	0,1 W	0,1 W
Antikollision	ja	ja	ja	ja	ja	ja
Anzahl Pakete	1	1	2	3	1	1
Farbe	grau / schwarz / weiß	grau / schwarz / weiß	grau / schwarz / weiß	grau / schwarz / weiß	grau / schwarz / weiß	grau / schwarz / weiß

	YPSILON	ECK 90°	ECK 120°	KONFERENZ	EXKLUSIV	
Tischbeinausführung	Quadratisch	Quadratisch	Quadratisch	Quadratisch	Quadratisch	136 cm Länge Knieraumblende
Höhenverstellbereich	71-118 cm	62,5-127,5 cm	62,5-127,5 cm	62,5-127,5 cm	70-127,5 cm	24 cm Höhe Knieraumblende
Breitenverstellbereich	107,5-180 cm	je 107,5-180 cm	je 92,5-143 cm	200-300 cm	122-195 cm	72 cm Länge Schublade
Tischplattenbreite	110-200 cm	je 110-200 cm	je 100-160 cm	210-320 cm	200 cm	18 cm Höhe Schublade
Tischplattentiefe	60-100 cm	je 60-100 cm	je 60-100 cm	90-125 cm	90 cm	180 cm Länge Stauraum gesamt
Plattenträger	60 cm	2*60 + 1*50 cm	60 cm	90 cm	60 cm	62,5 cm Höhe Stauraum
Tischfüße	-	2*70 + 1* 50 cm	70 cm	90 cm	70 cm	56 cm Tiefe Stauraum
dynamische Nutzlast	130 kg	150 kg	150 kg	150 kg	120 kg	
Hebegeschwindigkeit	40 mm/s	40 mm/s	40 mm/s	40 mm/s	38 mm/s	
Geräuschpegel	50 dB	50 dB	50 dB	50 dB	50 dB	
Anzahl Motoren	2	3	3	3	2	
Eingangsleistung	110-230 V	110-230 V	110-230 V	110-230 V	110-230 V	
Stromverbrauch Standby	0,1 W	0,1 W	0,1 W	0,1 W	0,1 W	
Antikollision	ja	ja	ja	ja	ja	
Anzahl Pakete	2	2	2	2	7	
Farbe	grau / schwarz / weiß	grau / schwarz / weiß	grau / schwarz / weiß	grau / schwarz / weiß	anthrazit	



ergoni

ERGONOMIE-BERATUNG

Bei Fragen oder für eine ausführliche Beratung kontaktieren Sie uns gerne direkt unter:

07633 920 41 41 oder 0157 30816 987
per E-Mail info@ergoni.de

ANSPRECHPRÄRNER

Ihr persönlicher Ansprechpartner bei Ergoni

Marc Schneider
m.schneider@ergoni.de
0177 4452 184

ergoni GmbH

Joseph- Vomstein Str. 19
79189 Bad Krozingen

www.ergoni.de

